

# A4 Schnappverschlüsse

## Druckverschluss · Starke Ausführung

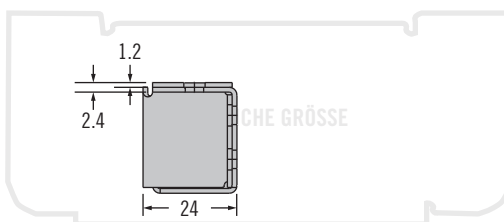

### Verschluss

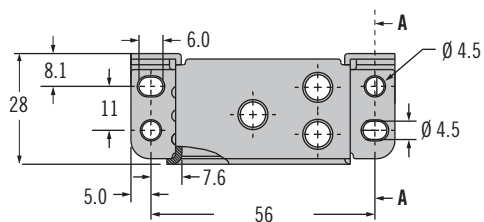

Öffnet durch Ziehen A-A

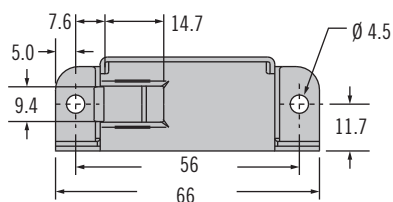

### Schließhaken

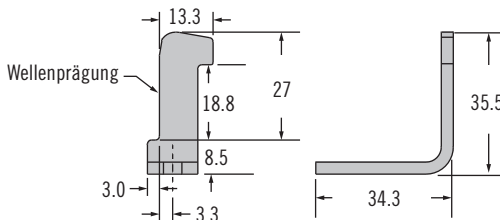
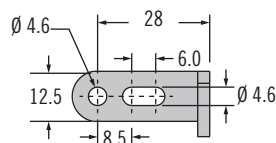

| Produkt      | Produktnummer |
|--------------|---------------|
| Verschluss   | A4-30-201-12  |
| Schließhaken | A4-36-201-12  |

- Robuste Ausführung
- Einmaliges Drücken öffnet oder schließt

Werkstoff und Oberfläche  
Stahl, verzinkt

Weitere Optionen erhältlich. Ausführliche Daten, Montageanleitungen und Produktnummern unter



[www.southco.com/A4](http://www.southco.com/A4)

# A4 Schnappverschlüsse

## Druckverschluss · Leichtere Ausführung



### Druckverschluss

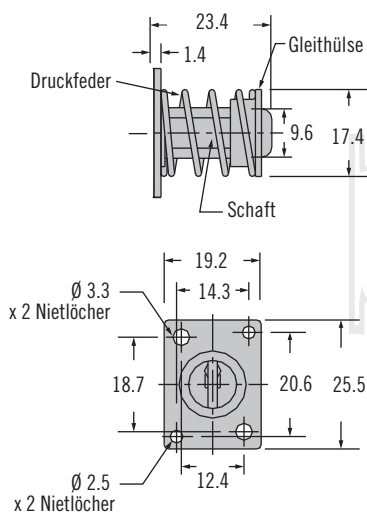

### “schwimmendes” Gegenstück

Hinweis: Die Falle des Verschlusses schließt in der “schwimmenden” Platte des Gegenstückes.

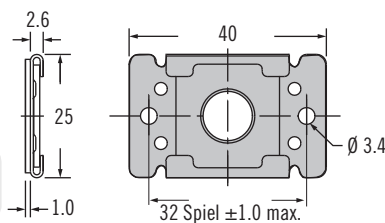

| Produktnummer             |              |
|---------------------------|--------------|
| Druckverschluss           | A4-20-501-10 |
| “schwimmendes” Gegenstück | A4-26-502-10 |

- “Schwimmendes” Gegenstück gleicht Toleranzen aus
- Einmaliges Drücken öffnet oder schließt

Werkstoff und Oberfläche  
Stahl, verzinkt und Kunststoff, schwarz

Weitere Optionen erhältlich. Ausführliche Daten, Montageanleitungen und Produktnummern unter



[www.southco.com/A4](http://www.southco.com/A4)